

TOA WEATHERPROOF SPEAKER SYSTEM

※日本語の取扱い説明は裏面を参照ください。

Model SL-60W



GENERAL DESCRIPTION

The Toa SL-60W is a weatherproof 2-way speaker system having a 30 cm woofer and a constant directivity horn with a piezo driver unit. Its directivity coverage is 90° horizontal and 40° vertical. A sealed enclosure is made of polyethylene and a speaker unit is weatherproofed, making the SL-60W most ideal both for indoor (even in such moist places as indoor swimming pools) and outdoor applications.

● Installation and optional mounting devices

① Wall mounting.

Use the YS-60 (optional).

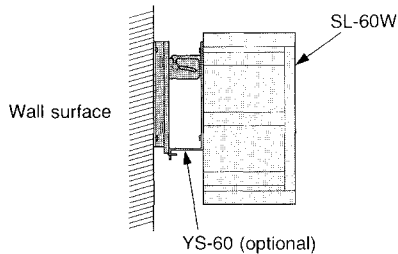

② Mounting on the pole.

Use the optional mounting kits YS-60 and YS-60B.

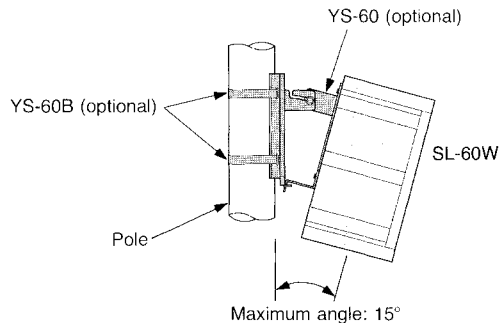

③ Ceiling suspension.

Use the HY-401 (optional).

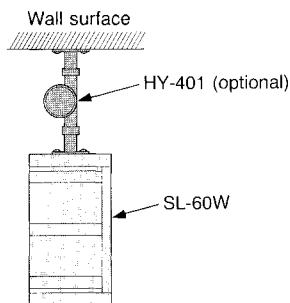

④ Mounting the speaker on the speaker stand.

Use the optional mounting kits STB-3 and ST-20.

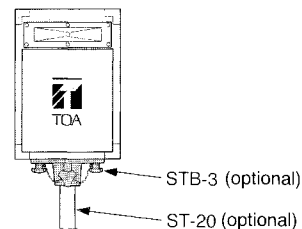

⑤ When changing to high impedance, use the optional matching transformer MT-648.

⑥ Use the SL-60SRK kit (optional) for on-the-road applications.

⑦ For the above optional mounting devices, refer to each corresponding manual.

● Specifications and characteristic diagram

Enclosure:

Sealed type

Woofers:

Weather proofed 30 cm cone speaker

Tweeter:

CD horn 90° × 40° with Weather proofed piezo driver

Impedance:

8 Ω

Output sound pressure level:

92 dB/w/m

Frequency response:

50 Hz - 20 kHz

Handling Power Capacity:

Continuous pink noise

80 watts RMS of band-limited pinknoise

Continuous program

240 watts

Instantaneous peak

800 watts

Operating temperature range:

−20°C to +55°C

Material:

Enclosure Polyethylene

Punched Metal Net Painted on zinc-plated-steel

Name Plate, Screws Stainless steel

Dimensions:

510 (H) × 367 (W) × 310 (D) mm

20.1 (H) × 14.4 (W) × 12.2 (D) inches

Weight:

10.3 kg

22.7 pounds

Characteristic diagram

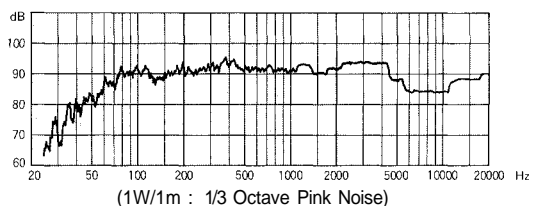

TOA 防滴型サウンドスピーカシステム

*Please see the reverse side for English manual.

Model SL-60W



このたびはトア防滴型サウンドスピーカシステムSL-60Wをお買い上げいただき、まことにありがとうございました。
正しくご使用いただくために、必ずこの取扱説明書をお読みください。お読みになったあとは保証書とともに大切に保存してください。

● 概 要

SL-60Wは30cmウーハとピエゾドライバに定指向性ホーンを組合せた2ウェイ密閉構造の防滴型サウンドスピーカシステムで指向性は水平90°、垂直40°のサービスエリアを確保しています。エンクロージャは硬質ポリエチレンの一体成形、スピーカユニットは耐水処理を施してありますので、大浴場、プールなど湿度の多い所や軒下、屋外など雨が当たる所に設置できます。

● 取付け方法及びオプションパーツ

① 壁面に取付ける方法

別売のYS-60を使用してください。

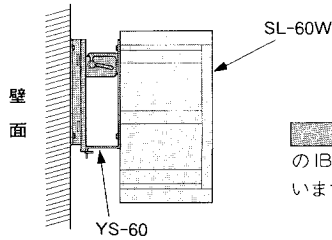

は岩淵金属工業(株)のIBT-212、2個で構成しています。

② ポールに取付ける方法

別売のYS-60とYS-60Bを使用してください。

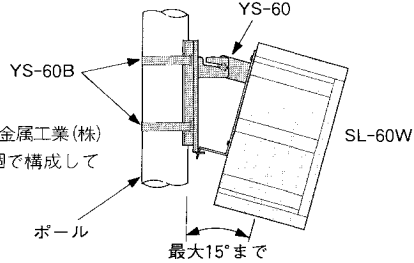

③ 天井から吊下げる方法

別売のHY-401を使用してください。

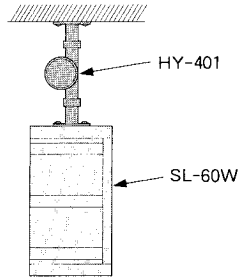

④ スタンドに取付ける方法

別売のSTB-31とST-31を使用してください。

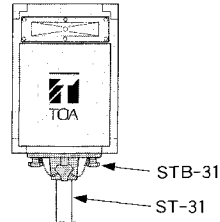

⑤ ハイインピーダンスに変更されるときは

別売のマッチングトランスMT-648を使用してください。

⑥ 可搬用のSRにお使いのときは

別売のSRキットSL-60SRKを使って組み替えてください。

内容：取手、XLRコネクタ(オスメス各1)、コネクタ取付金具



本体重量が10.3kgありますので壁面天井の材質、構造によりアンカーボルトなどで充分強度が保てるように取付けてください。

◎それぞれの取付金具の取扱説明書をご参照ください。

● 仕様・特性図

エンクロージャ型式：密閉型
 中低域用スピーカ：30cm防滴コーン型
 高域用スピーカ：定指向性ホーン90°×40°
 防滴ピエゾドライバ
 インピーダンス：8Ω
 出力音圧レベル：92dB/w/m
 再生周波数帯域：50Hz～20kHz
 許容入力
 連続ピンクノイズ入力：80W
 連続プログラム入力：240W
 瞬時ピーク入力：800W
 使用温度範囲：-20℃～+55℃
 材質：エンクロージャ 硬質ポリエチレン
 パンチングネット SPC亜鉛メッキ塗装
 銘板ネジ類 ステンレス

寸重 法：510(H)×367(W)×310(D)
 量：10.3kg

特性図

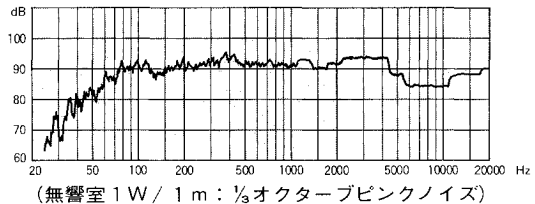

東亜特殊電機株式会社

本社 千歳2 神戸市兵庫区下沢5-1-8 Tel:078-516-0026
 宝塚事業場 千歳2 宝塚市高松町2-1 Tel:0797-71-22-1代

札幌営業所 Tel (011)231-4641代
 青森営業所 Tel (017)723-3151代
 盛岡営業所 Tel (019)554-2214代
 仙台営業所 Tel (022)236-6565代
 郡山営業所 Tel (0249)23-3744代
 水戸営業所 Tel (0292)31-3811代
 宇都宮営業所 Tel (0286)62-1431代

高崎営業所 Tel (0273)25-3555代
 大宮営業所 Tel (0486)85-5131代
 千葉営業所 Tel (0472)55-0411代
 千代田営業所 Tel (03) 814-2711代
 日野営業所 Tel (0425)84-1711代
 横浜営業所 Tel (045)361-2728代
 新潟営業所 Tel (025)246-2316代

長野営業所 Tel (0262)26-3528代
 金沢営業所 Tel (0762)33-1951代
 岐阜営業所 Tel (0562)66-0921代
 静岡営業所 Tel (0542)37-8850代
 名古屋営業所 Tel (052)971-8211代
 京都営業所 Tel (075)361-2328代
 日本橋営業所 Tel (06) 643-1090代

堺営業所 Tel (0722)21-6665代
 神戸営業所 Tel (078)517-4326代
 岡山営業所 Tel (0862)41-6029代
 広島営業所 Tel (082)291-3968代
 高松営業所 Tel (0878)51-3166代
 福岡営業所 Tel (092)431-0361代
 北九州営業所 Tel (093)561-4722代

熊本営業所 Tel (096)384-1612代
 鹿児島営業所 Tel (099)256-5245代
 那覇営業所 Tel (098)66-5598代
 東京総代理店 Tel (03) 814-6211代
 名古屋総代理店 Tel (052)982-5121代
 大阪総代理店 Tel (06) 358-1141代

東京特設営業所 Tel (03) 818-4721代
 札幌特設営業所 Tel (06) 358-1147代
 フロアランド 東京営業所 Tel (03) 815-8731代
 フロアランド 大阪営業所 Tel (06) 358-5510代
 大阪営業所